

# VARIO SYSTEMS

## FOR TOTAL SUPPORT

# KONDENSATSYSTEME

und News!



a/2009

## Kondensatsysteme

### KONDENSATASSE

Zur Installationsvorbereitung und nachfolgendem Service eine unverzichtbare Hilfe.  
Zwei Ausführungen erhältlich, entweder der Abgang nach unten (V) oder seitlich (H).

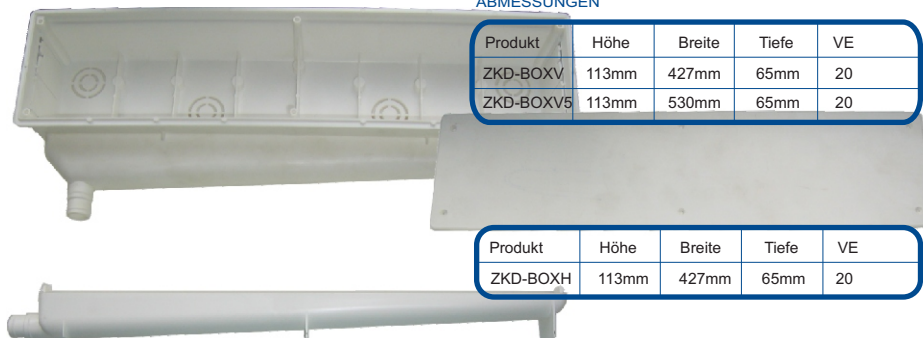

ABMESSUNGEN

Produkt	Höhe	Breite	Tiefe	VE
ZKD-BOXV	113mm	427mm	65mm	20
ZKD-BOXV5	113mm	530mm	65mm	20

Produkt	Höhe	Breite	Tiefe	VE
ZKD-BOXH	113mm	427mm	65mm	20

### KONDENSATSCHLAUCH

Jeden Meter mit Verbindungsmuffe

Abzweiger für obigen Schlauch



ABMESSUNGEN

Produkt	Bezeichnung	VE
ZKD-KS16	Schlauch 16mm	50

Produkt	Bezeichnung	VE
ZKD-KSY	Abzweiger 16mm 2 x i., 1x a.	1

### VERBINDER/ABZWEIGER

Verbinder und T-Stück für Kondensatschlauch 16 mm.

NEU!



ABMESSUNGEN

Produkt	Bezeichnung	Durchmesser	VE
ZKD-KS16V	Verbinder	16mm	1
ZKD-KS16T	T-Stück	16mm	1

### KONDENSATSCHLAUCH

Sehr starke Ausführung, kann fast nicht eingedrückt oder geknickt werden.

Außen gerippt, innen glatt.

Abzweiger für obigen Schlauch



ABMESSUNGEN

Produkt	Bezeichnung	Durchmesser	VE
ZKD-KSST16W	Schlauch weiß	16mm	50
ZKD-KSST20W	Schlauch weiß	20mm	50

Produkt	Bezeichnung	VE
ZKD-KSSY	Abzweiger 16,18,20mm	1

NEU!

### ÜBERGANGSMUFFEN

Übergangsmuffen von Schlauch auf Rohr.  
Die Schlauchseite passt immer auf 14, 16, 18, 20, 25 und 32 mm.

NEU!

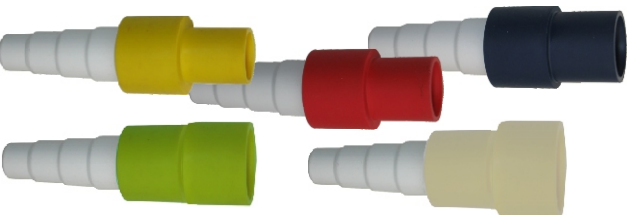

ABMESSUNGEN

Produkt	Dim	VE
ZKD-SR16 gelb	16mm	1
ZKD-SR18 rot	18mm	1
ZKD-SR20 blau	20mm	1
ZKD-SR25 grün	25mm	1
ZKD-SR32 grau	32mm	1

### ÜBERGANGSMUFFE

Übergangsmuffen von Gerät 16 oder 20 mm auf Schlauch 6 mm für Peristaltikpumpe.

Übergangsmuffe in Stufen kürzbar von 38 mm bis 6 mm.



ABMESSUNGEN

Produkt	Bezeichnung	Durchmesser	VE
ZKD-KSÜ16-6	Reduzierung	16/6mm	1
ZKD-KSÜ20-6	Reduzierung	20/6mm	1

Produkt	Bezeichnung	VE
ZKD-KSÜ38-6P	Übergangsmuffe 38-6mm	1

# Kondensatsysteme



ABMESSUNGEN

Produkt	Bezeichnung	VE
ZKD-SIP	Siphonanschlußset	1

ABMESSUNGEN

Produkt	Bezeichnung	Durchmesser	VE
ZPU-ZOHC	V-Schlauch gekr.	i15, a22mm	5
ZPU-ZHC	V-Schlauch 90°	i15, a22mm	5



## SIPHONANSCHLUSS

Universalanschlußsystem an alle handelsüblichen Siphone (32 oder 40mm). Komplettsset inklusive Schneider für Öffnung im Rohr.

## VERBINDUNGSSCHLÄUCHE

Für die Verbindung zwischen Gerät und Schwimmergehäuse der Pumpe. i 15mm, a 22mm.

# Konsolen



ABMESSUNGEN

Produkt	Bezeichnung	Max kg	Höhe	Tiefe	VE
ZKO-160	Wandkonsole	60 kg	450 mm	450 mm	1
ZKO-190	Wandkonsole	90 kg	500 mm	500 mm	1
ZKO-1140	Wandkonsole	140 kg	550 mm	550 mm	1
ZKO-1250	Wandkonsole	250 kg	680 mm	680 mm	1

## WANDKONSOLEN

Gerätekonsolen Type ohne Querträger, 5-fach phoshatiert und pulverbeschichtet



NEU!

ABMESSUNGEN

Produkt	Bezeichnung	VE
ZKO-BK	Bodenkonsole 50+50 kg	1

## BODENKONSOLE

Galvanisiert, 1,5 mm Wandstärke, vertikal und horizontal einstellbar, 300 bis 400 mm höhenverstellbar

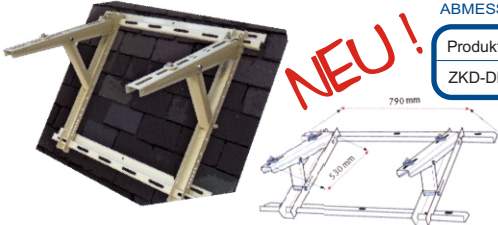

NEU!

ABMESSUNGEN

Produkt	Bezeichnung	VE
ZKD-DK	Dachkonsole 75+75 kg	1

## DACHKONSOLE

Galvanisiert, pulverbeschichtet, einstellbar zwischen 10° und 40° Dachneigung, 1,5 mm Wandstärke

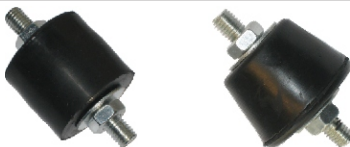

ABMESSUNGEN

Produkt	Bezeichnung	unten	oben	hoch	VE
ZKO-PU4040	Puffer M8 zylindr.	40mm	40mm	32mm	1
ZKO-PU4028	Puffer M8 konisch	40mm	28mm	32mm	1

## VIBATIONS DÄMFER

Vibrationsdämpferset (4 Stück) in konischer oder zylindrischer Ausführung mit Gewinde M8.

KONDENZWASSERPUMPEN

Cold Cabinet Economy ist die Pumpe für Kühltheken, die immer Platz findet.



NEU!

ABMESSUNGEN

Produkt	Bezeichnung	Wassereinlass	VE
ZPU-CCE	Unterbaupumpe	Einlass oben	1
ZPU-CCES	Unterbaupumpe	Einlass seitlich	1

KONDENZWASSERPUMPEN

High Flow Tank 0,5 ist die Mini-Tankpumpe mit der Sicherheit der Großen.



NEU!

ABMESSUNGEN

Produkt	Bezeichnung	Tankinhalt	VE
ZPU-HFT05	Tankpumpe	0,5 Liter	1

KONDENZWASSERPUMPEN

Die High Flow 0,5 in Kombination mit einem Säureneutralisator (hält 1 Jahr), für ihren Kondenzwasserablauf bei ihrer Gasbrennwerttherme.



NEU!

ABMESSUNGEN

Produkt	Bezeichnung	Set beinhaltet	VE
ZPU-HF05ACI	Tankpumpenset	Pumpe+Neutr.	1

KONDENZWASSERPUMPEN

Mini Aquapumpe in spezieller Ausführung für die LG Art Cool Geräteserie.



NEU!

ABMESSUNGEN

Produkt	Bezeichnung	Set beinhaltet	VE
ZPU-MIAQLG	Minipumpenset	4-teilig	1

SÄURENEUTRALISATOR

Vorschalten zum Schutz nachfolgender Geräte wie Kondensatpumpen bei Gasbrennwertgeräten. Nur 41 mm dick !



NEU!

ABMESSUNGEN

Produkt	Bezeichnung	Anschlußdim.	VE
ZPU-ZACI	Neutralisator	22 mm	1

# Rohrsystem

## Mit extradicker Wandstärke !

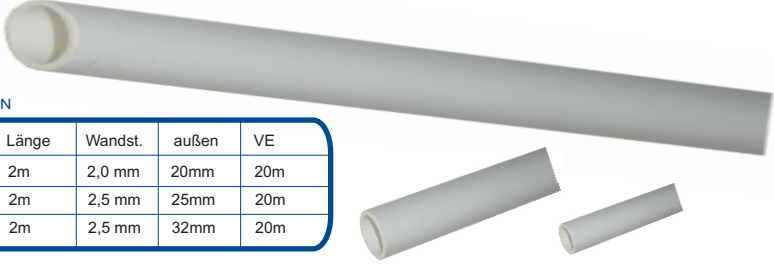

**ABMESSUNGEN**

Produkt	Länge	Wandst.	außen	VE
ZKD-RO20D	2m	2,0 mm	20mm	20m
ZKD-RO25D	2m	2,5 mm	25mm	20m
ZKD-RO32D	2m	2,5 mm	32mm	20m

### KONDENSATROHR

Die Lösung für alle Ablaufprobleme, durch dicke Wandstärke sehr stabil, flexibel einsetzbar und schnell montiert.

**ABMESSUNGEN**

Produkt	Bezeichnung	Durchmesser	VE
ZKD-MU20	Muffe	20mm	20
ZKD-MU25	Muffe	25mm	20
ZKD-MU32	Muffe	32mm	20

Produkt	Bezeichnung	Durchmesser	VE
ZKD-BO20-45	Bogen 45°	20mm	20
ZKD-BO25-45	Bogen 45°	25mm	20
ZKD-BO32-45	Bogen 45°	32mm	20

Produkt	Bezeichnung	Durchmesser	VE
ZKD-BO20-90	Bogen 90°	20mm	20
ZKD-BO25-90	Bogen 90°	25mm	20
ZKD-BO32-90	Bogen 90°	32mm	20

Produkt	Bezeichnung	Durchmesser	VE
ZKD-T20	T-Stück	20mm	20
ZKD-T25	T-Stück	25mm	20
ZKD-T32	T-Stück	32mm	20



### FITTINGE für ZKD-RO

**ABMESSUNGEN**

Produkt	Bezeichnung	Durchmesser	VE
ZKD-CLIP20	Schelle	20mm	20
ZKD-CLIP25	Schelle	25mm	20
ZKD-CLIP32	Schelle	32mm	20



### SCELLEN für ZKD-RO

**ABMESSUNGEN**

Produkt	Bezeichnung	Durchmesser	VE
ZKD-RED25-20	Reduzierung	20mm	20
ZKD-RED32-25	Reduzierung	25mm	20



### REDUZIERUNG für ZKD-RO

**ABMESSUNGEN**

Produkt	Bezeichnung	VE
ZKD-3FACH	Sammler 3x20mm auf 32mm	1



### SAMMLER für ZKD-RO

Sammler 3 mal 20mm Eingang auf 32mm Abgang.

**ABMESSUNGEN**

Produkt	Bezeichnung	VE
ZKD-SIF	Siphon 20mm	1



### Siphon

Siphon, 20 mm Rohr auf 16, 18 oder 20 mm Schlauch.

**GERÄTEAUFSTELLBLOCK**

Zum einfachen Aufstellen von Außengeräten 225kg-Ausführung in schwarz, 100kg-Ausführung in weiß für Terrassen- oder Balkonaufstellung mit seitlichem Deckel und Halteklammer als Option.



**ABMESSUNGEN**

Produkt	Belastung/Punkt	Länge	VE
ZKO-MB45	225kg	450mm	12
ZKO-MB100	225kg	1000mm	2

Produkt	Belastung/Punkt	Länge	VE
ZKO-MBL45	100kg	450mm	12
ZKO-MBL100	100kg	1000mm	2

**ABMESSUNGEN**

Produkt	Bezeichnung	passt für	VE
ZKO-MBLF	Halteklammer	ZKO-MBL	4
ZKO-MBLD	Deckel weiß	ZKO-MBL	4

**GERÄTEAUFSTELLER**

Fix it Foot Systeme 95 mm hoch.



**NEU!**

**ABMESSUNGEN**

Produkt	Bezeichnung	Maße	VE
ZKO-FIF250	Fix It Foot	250x180x95mm	1
ZKO-FIF400	Fix It Foot	400x180x95mm	1
ZKO-FIF600	Fix It Foot	600x220x95mm	1
ZKO-FIF1000	Fix It Foot	1000x180x95mm	1

**GERÄTEAUFSTELLER**

Fix it Foot Systeme 50 mm hoch.

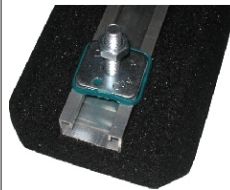

**NEU!**



2 Stück im Set

**ABMESSUNGEN**

Produkt	Bezeichnung	Maße	VE
ZKO-FIF250L	Fix it Foot Low	250x130x50mm	1
ZKO-FIF400L	Fix it Foot Low	1000x130x50mm	1
ZKO-FIFB	Fix it Foot	für alle FIF	1

**KÄLTEMITTELEITUNGEN**

Kälte-Klimakupfer 1/4, 3/8, 1/2 Zoll, inkl. Isolierung, für alle Kältemittel auch 410A.

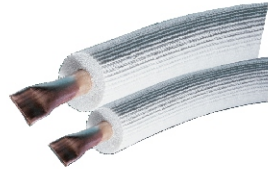

**ABMESSUNGEN**

Produkt	Bezeichnung	Durchm.	VE
ZSO-CU14	Kältemittelleitung	1/4"	50
ZSO-CU38	Kältemittelleitung	3/8"	50
ZSO-CU12	Kältemittelleitung	1/2"	50

**ISOLIERBAND**

Thermoisolierband sehr gut klebende Ausführung.



**ABMESSUNGEN**

Produkt	Bezeichnung	Länge	VE
ZSO-ISO10	Isolierband schwarz	10m	10
ZSO-ISO10W	Isolierband weiß	10m	10

**DESINFEKTIONSSPRAY**

Desinfektionsspray für Verdampfer von Kälte- und Klimageräten.



**ABMESSUNGEN**

Produkt	Bezeichnung	VE
ZSO-DES	Desinfektionsspray	1

**TESTFLASCHE**

Testflasche für Kondensatabläufe und Pumpen (ohne Ausbau), auch für schwer zugängliche Stellen.

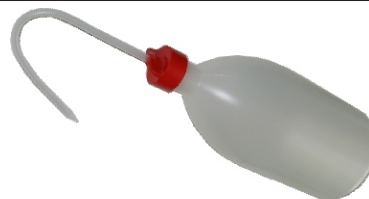

**ABMESSUNGEN**

Produkt	Bezeichnung	VE
ZKD-FLA	Testflasche 1 Liter	1

**LÖTSPIEGEL**

Lötspiegel 38 mm, 185 bis 500 Grifflänge.

**ABMESSUNGEN**

Produkt	Bezeichnung	VE
ZWE-SPIE	Lötspiegel	1



# Werkzeug

## ABMESSUNGEN

Produkt	Bezeichnung	von	bis	VE
ZWE-ROS022	Rohrschneider	0mm	22mm	1



## ABMESSUNGEN

Produkt	Bezeichnung	von	bis	VE
ZWE-ROS332	Rohrschneider	3mm	32mm	1



## ABMESSUNGEN

Produkt	Bezeichnung	von	bis	VE
ZWE-ROS623	Rohrschneideautomat	6mm	23mm	1



## ABMESSUNGEN

Produkt	Bezeichnung	von	bis	VE
ZWE-ROP635	Kunststoffrohrschn.	6	35mm	1



## ABMESSUNGEN

Produkt	Bezeichnung	von	bis	VE
ZWE-BÖR	Bördelset	3/16"	5/8"	1



## ABMESSUNGEN

Produkt	Bezeichnung	von	bis	VE
ZWE-BIEG	Biegeset	10mm	22mm	1



## ABMESSUNGEN

Produkt	Bezeichnung	von	bis	VE
ZWE-LOCH	Lochsägeset	16mm	68mm	1



## ABMESSUNGEN

Produkt	Bezeichnung	VE
ZWE-MASET	Manometerset	1



## ABMESSUNGEN

Produkt	Bezeichnung	VE
ZWE-VSCHL	Ventilschlüssel	1



## ABMESSUNGEN

Produkt	Bezeichnung	Länge	VE
ZWE-SCHLSET	Schlauchset rot,gelb,blau	90 cm	1
ZWE-SCHLSETV	Schlauchset m.Ventilen	150 cm	1



## ABMESSUNGEN

Produkt	Bezeichnung	VE
ZWE-AD410	Adapter R410A	1



## ROHRSCHEIDER

Kleinrohrschneider für Kupfer-, Alu-, Messing- und Weichstahlrohre. Für 0 bis 22 mm Rohre.

## ROHRSCHEIDER

Rohrschneider für Kupfer-, Alu- und Weichstahlrohre mit verdeckter Spindel. Für 3 bis 32 mm Rohre.

## ROHRSCHEIDER

Ratsch-Rohrschneide-Automat für Kupfer-, Alu- und Dünwandrohre.

Für 6 bis 23 mm Rohre.

## KUNSTSTOFFROHRSCHEIDER

Pistolen-Ratschenrohrschneider für Hart- und Weichkunststoffrohre. Kabelkanäle sowie faserverstärkte Kunststoff- und Gummischläuche. Schneidbereich 6 bis 35 mm.

## BÖRDELGERÄT

Schiebeblock-Bördelgerät für Zollrohre.

Bereich 3/16, 1/4, 5/16, 3/8, 1/2 u. 5/9 Zoll

## BIEGESET

Hydraulisches Biegeset.

Einsätze 10, 12, 16, 18 und 22 mm

## LOCHSÄGESET

Lochsägeset mit HSS-Bi-Metall Lochsägen inkl. Verlängerungsschaft.

Einsätze 16, 20, 22, 29, 35, 38, 40, 44, 51, 57, 65 und 68 mm

## MANOMETERBATTERIESET

Manometerset für R22, R407C und R410A, inkl. Schlauchset mit Apsperrventilen und Adapter für R410A

## VENTILSCHLÜSSEL

Schraderventilschlüssel

## KÄLTEMITTELSCHLAUCHSET

Rot, gelb und blau mit oder ohne Absperrventile

## ADAPTER R410A

Anschlußadapter für R410A